



取扱説明書



L P ガス警報器

アロツ子

ビルトイン型 YF-432

お客様用

(外部警報機器連動用出力付)

「高圧ガス保安協会」
検定合格品

発売元 矢崎エナジーシステム株式会社
及び 発売元(本社) 〒108-0075 東京都港区港南一丁目8番15号Wビル7F
製造元(天電工場) 〒431-3393 静岡県浜松市天竜区二俣町南鹿島23番地

ガス販売事業者:

■このたびはYAZAKI LPガス警報器「YF-432」(家庭用)をお求めいただきまして、誠にありがとうございます。本製品を正しくご使用いただくために、この取扱説明書をよくお読みください。また、お読みになった後も大切に保管し、ご不明な点がございましたら再度お読みください。

■LPガス警報器「YF-432」はコンセント組込み型ですので、電源コードや信号線の処理を気にせず、すっきりと取付けることができます。

■警報器は、取付前に警報音を良くご確認ください。また、既に設置済みの場合にも点検をかねて警報音をご確認くださいようお願い致します。

■警報器を正しくお使いいただくためや、あなたや他の人々への危害、財産への損害を未然に防止するためにこの取扱説明書には、いろいろな絵表示をしています。その表示と意味は次のようになっています。内容をよく理解してから本文をお読みください。

	危険	この表示を無視して誤った取扱をすると、使用者が死亡または重傷を負う危険が切迫して生じる場合が想定されることを表しています。
	警告	この表示を無視して誤った取扱をすると、使用者が死亡または重傷を負う可能性が想定される場合を表しています。
	注意	この表示を無視して誤った取扱をすると、使用者が傷害を負う可能性が想定される場合、および物的損害のみの発生が想定される場合を表しています。
		この表示は禁止事項を表しています。
		必ず行う

注意

・本製品はLPガス専用のガス警報器です。都市ガスなどその他のガスには使用できません。ご使用になるガスの種類をご確認ください。

・本製品はLPガスの漏れを検知し警報するガス警報器であり、不完全燃焼などによる一酸化炭素(CO)中毒防止用ではありません。

・本製品専用の埋込みコンセント(YA-300)の取付け工事は、初めに本製品をお買い求めいただいたガス販売業者に連絡し、当該ガス販売業者(専門の電気工事に)におまかせください。一般の方が工事をすることはできません。

目次

概要	1
本体の取付け	2
作動説明	5
点検方法	6
ブザーが「鳴った」ときの処置	7
ご使用上の注意	8
メンテナンス	9
仕様	11
アフターサービス	11

概要

「YF-432」はLPガスの漏れを検知し警報するガス警報器です。ガス濃度が警報設定値(LPガスの爆発下限界の1/100~1/4)に達するとブザーと警報ランプでお知らせします。また、警報後即時に外部警報信号(DC12V)が出力されるため、外部警報機器とシステム接続することができます。

接続できる外部警報機器

ガス警報ブザー	YP-414
集中監視盤	AAP211
コントローラー	YCB-12シリーズ YCB-15シリーズ

※各機器の取付け、接続についてはガス販売業者にご相談ください。

ガス販売事業者の方へ(施工される方へ)

本体の取付け

■取付けと始動

1 本体を専用の埋込みコンセントに差込みます。

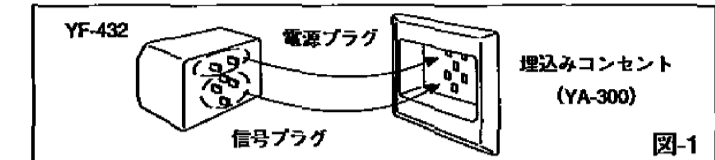

電源プラグ、信号プラグは確実に差込んでください。

2 電源ランプ(緑)と警報ランプ(赤)が点灯します。

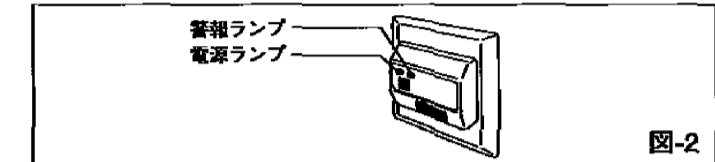

3 約40秒後に警報ランプが消え、作動状態に入ります。

ご注意

電源投入後の約40秒間(警報ランプ点灯中)は、ガスがかかっても警報しません。

■取付け場所について

●次のような場所に取付けてください。
(取付け工事にあたっては、あらかじめお買い求めいただいたガス販売業者および専門の電気工事士におまかせください。)

床面から高さ30cm以下で、最も近い燃焼器具の端から水平距離で4m以内のガスのたまりやすい場所にお取付けください。

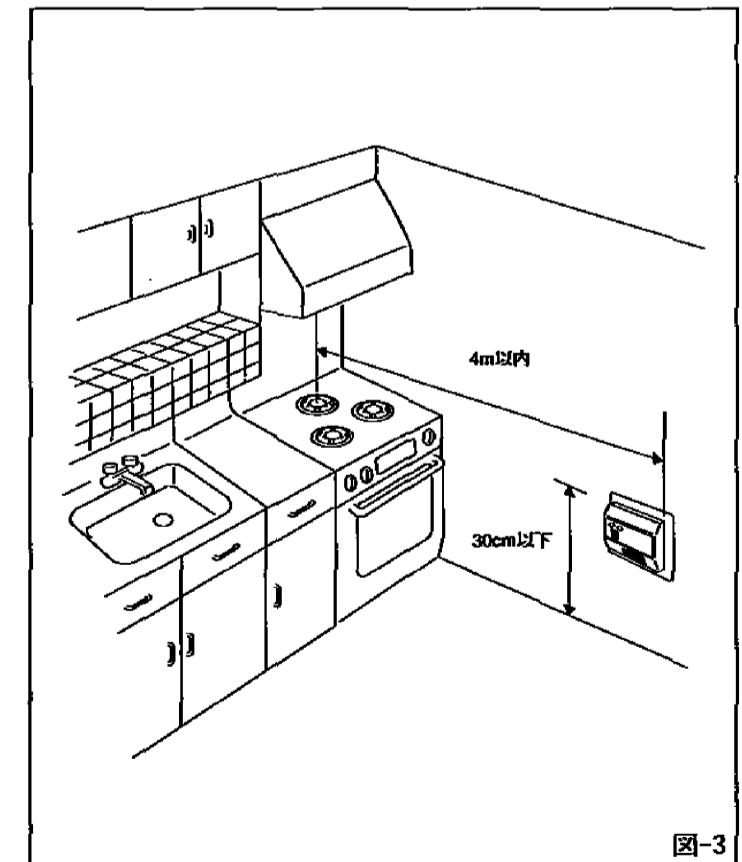

警告 取付け場所および使用環境が不適当な場合は、警報が遅れたり故障の原因になりますので、次のところには取付けなないでください。

- ①床面から30cm以上、最も近い燃焼器具の端から4m以上離れた場所。
- ②換気口や出入口の付近などですきま風が入ったり、風通しのよい場所。(図-4)
- ③台所設備、家具等により漏れたガスの流れがさげられるおそれのある場所。(図-5)
- ④煮物の汁や揚げ物などの油がかかりやすい場所。(図-6)
- ⑤水がかかったり、水滴がつきやすい場所。(図-7)
- ⑥屋外、浴室

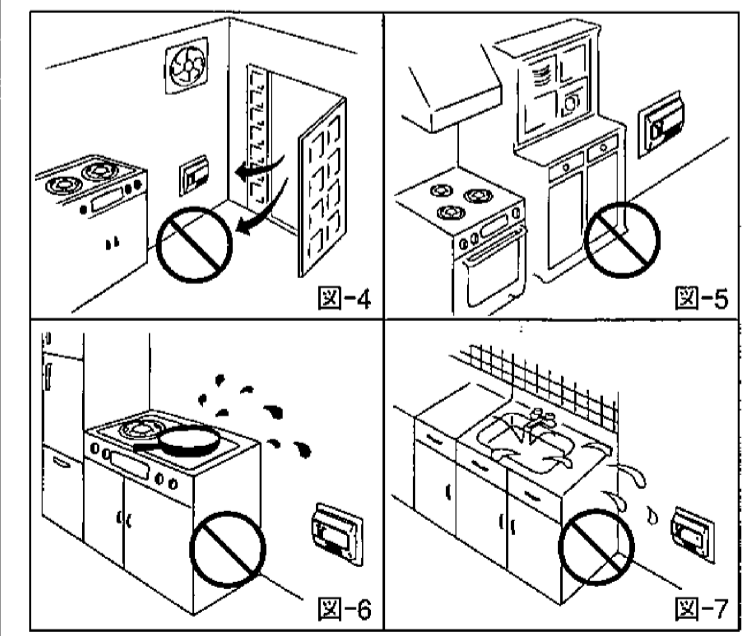

LPガス警報器 保証書

品名 アロツ子 型式 YF-432

このたびはLPガス警報器をお求めいただき誠に有難うございました。この製品は高圧ガス保安協会検定に合格したものであります。従って正常な使用状態では故障の心配はありませんが、保証期間中万一異常を生じた場合は、速やかに販売店に連絡し、本書を提示してください。次の要領で下記の者が点検または交換いたします。

- ・保証期間 警報器本体に貼付された交換期限ラベルに記載された期限内。
- ・保証適用 取扱説明書に基づく正常な使用状態で製造上の責任による故障の場合は無償で交換します。
- ・保証適用除外 裏面に記載してある事項の場合。
- ・保守点検 警報器の異常等のお申出がありました際は無償で次の保守点検をいたします。ただし、集中監視型警報器については別途保守契約によります。
 - (1)点検ガスまたは点検具(チェッカー)を使用しての作動テスト。
 - (2)誤報発生の有無の確認(聴取による)。
 - (3)設置場所の適否についてのチェック。

(実施者) 販売者

(●販売店は必ず記入してください。)

矢崎エナジーシステム株式会社
発売元(本社) 〒108-0075 東京都港区港南一丁目8番15号Wビル7F
発売元(天電工場) 〒431-3393 静岡県浜松市天竜区二俣町南鹿島23番地 TEL.053-925-4111
及び (お問合せ先) ガス機器事業部 〒431-3393 静岡県浜松市天竜区二俣町南鹿島23番地 TEL.053-925-4511

No. アロツ子 管理カード 販売店保存用

このたびは、矢崎のLPガス警報器アロツ子をお買い求めいただきました。誠に有難うございました。この管理カードは、販売店がお客様に取付けられたアロツ子の有効期限及び、点検状況を確認するに使用されるものです。この利用目的にご同意いただける場合、裏面に必要事項を記入のうえ、お買い上げになられた販売店に必ずお渡し下さい。なおご使用の際は取扱説明書をよくご覧下さい。

点検記録		点検実施日		取付位置		作動状態		非ガス警報		異常内容		異常の処理	
年	月	日	年	月	日	良・否	良・否	良・否	良・否	有・無	有・無	有・無	有・無
年	月	日	年	月	日	良・否	良・否	良・否	良・否	有・無	有・無	有・無	有・無
年	月	日	年	月	日	良・否	良・否	良・否	良・否	有・無	有・無	有・無	有・無

住所	TEL
TEL	

取付場所	1. 台所	2. 居間	3. その他()
購入方法	1. リース	2. 割賦	3. 現金
有効期限	年 月 日まで有効		
取付日	年 月 日	製造番号	

※保証の適用除外
この製品は保証期間内でも次のような場合、交換は有償となります。

- 1) 使用者の故意または不注意によって生じた故障または損傷。
- 2) 火災、天災、異常電圧、異常温度、異常雰囲気等の不可抗力による故障または損傷。
- 3) 取付け位置が屋外、高温多湿等著しく不適当な場所および浴室に取付けた場合。
- 4) 液化石油ガス以外のガス、水や煮こぼれ等の液体、動植物による故障または損傷。
- 5) その他使用上の誤り、分解、改造されたもの、衝撃等による、故障または損傷。
- 6) 本書の提示がない場合、ただし、本書は日本国内のみ有効です。
- 7) 本書に、販売店名の記入のない場合。
- 8) その他製造元の責任によらない汚損、故障または損傷。
- 9) 高圧ガス保安法に基づいて設置された警報器の場合。

※お願い
(1) 警報器の作動確認は、付属の点検ガスで点検してください。
(2) 本書は再発行いたしませんので、紛失しないよう大切に保管してください。
(3) 交換期限を過ぎたものは保証いたしません。警報器は安全を守るためのものですので、必ず新しいものとお取り替えください。

この保証書はお客様の民法又は商法上の権利を制限するものではありません。また、警報器についてご不明の場合は、お求めの販売店、または発売元製造元にお問い合わせください。

お客様
ご芳名 _____
〒□□□-□□□□
ご住所 _____
電話 _____

作動説明

- 1 本体を専用の埋込みコンセントに差込みます。
- 2 電源ランプ（緑）と警報ランプ（赤）が点灯します。

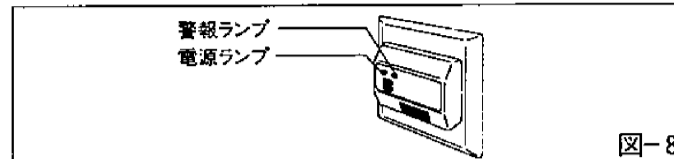

- 3 約40秒後に警報ランプが消え、作動状態に入ります。

ご注意
電源投入後の約40秒間（警報ランプ点灯中）は、ガスがかかっても警報しません。

- 4 ガス濃度が警報設定値（LPガスの爆発下限界の1/100～1/4）に達すると警報ランプが点滅し、同時にブザーが鳴ります。

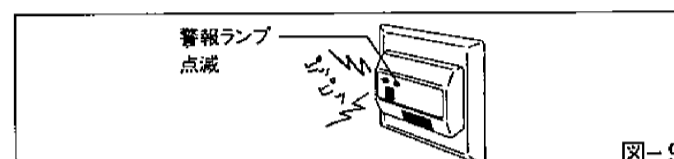

- 5 ガスがなくなりますとブザーが鳴りやみ3の状態に戻ります。

●爆発下限界：ガスが空気中に混ざり熱や火によって爆発する最小の濃度です。

点検方法

- 1 日常点検
日常の点検は、電源ランプが点灯していることを確認してください。
- 2 作動点検
1ヶ月に1度、点検ガスによる作動点検を行ってください。点検するにあたっては、外部警報機器と連動している場合がありますので、ガス販売業者に相談のうえ実施してください。
①付属の点検ガスを点検口にあててください。
②点検ガスの胴部を2～3回指でつまんでガスを押し出してください。

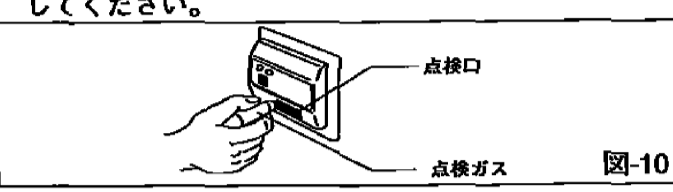

- 3 ブザーが鳴ればアロッチは正常に作動しています。

ご注意
●点検ガスは揮発性ですのでご使用後は確実にキャップをはめてください。
●点検ガス容器内の青色の固形物が無くなりましたらガス販売業者にてお買い求めください。

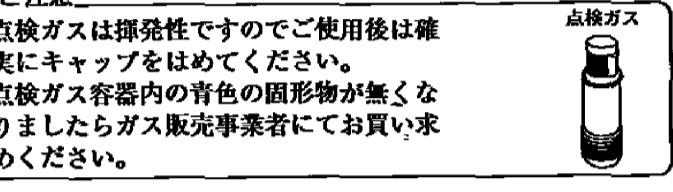

注意 点検ガスについて

- 1) 付属の点検ガス以外は、絶対に使用しないでください。
- 2) 小さなお子様のいるご家庭では、お子様の安全のために、お子様の手の届かない場所を選んでください。
- 3) 点検ガスには可燃性のアルコールが含まれていますので、直射日光、高温火気をさけて保管してください。

ブザーが「鳴った」ときの処置

危険 火や火花により、もれたガスに引火して爆発する危険があります。

- 火気は絶対に使用しないでください。
- 換気の際、換気扇、扇風機などの電気器具は使用しないでください。
- コンセントからのプラグの抜き差しや、照明器具など、その他電気器具のスイッチ操作もしないでください。
- ブザーはガスが無くなると自動的に止まります。本体を埋込みコンセントから抜かないでください。

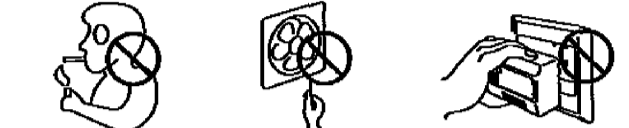

- 1 火を消してガスの元栓をしめます。（図-11）
- 2 窓や戸を開けて、部屋の空気を入替えます。（自然換気）



- 3 ブザーが鳴り止んでからガス漏れの原因を調査し処置してください。ガス漏れの原因がわからないとき、修理が必要なときは、直ちにガス販売業者に連絡してください。

ご使用上の注意

警告

- 1) 本製品を分解することは、故障や誤動作の原因になるばかりでなく、大変危険ですので絶対に行わないでください。（保証の対象外になります。）
- 2) 検知部をふさいだり、警報器の前に物を置いたり、取付けたりしないでください。警報しなかったり、警報遅れの原因となります。



注意

- 1) ガス漏れ以外に、次のような場合にも警報を発することがあります。窓や戸を開けて室内の換気をしてください。
 - ヘアスプレー、殺虫剤、シンナー、ペンキ、接着剤等を警報器の近くで多量に使用したとき。
 - 酒、みりん、ワイン等のアルコール（酒類）の濃い蒸気が多量にかかったとき。
- 2) 本体および埋込みコンセントの取付け位置は変えないでください。転居等の場合はガス販売業者にご相談ください。（ガス種類の確認、専用の取付け工事が必要です。）
- 3) 警告表示（「警報器が鳴ったら」ステッカー）をよくお読みのうえ、必ず目につく場所に警告表示を貼ってください。また、警告表示に緊急時の連絡先の名称・電話番号が記入されているか確かめてください。

メンテナンス

清掃

- 本体ケースについた汚れは、湿った布で軽く拭いてください。汚れがひどい場合は、中性洗剤を含ませた布で拭いてください。

注意

- 清掃にはアルコール、シンナー、ベンジン等は使用しないでください。

故障と思われる前に

点検、修理を依頼される前に次の点をご確認ください。

症状	確認事項
①電源ランプが点灯しない	●本製品が埋込みコンセントに確実に差し込まれていますか？（P.2参照） ●停電または電源ブレーカーが切れていませんか？
②点検ガスをかけてもブザーが鳴らない	●電源を投入してから（本製品を埋込みコンセントに取付けてから）約40秒以上経過しましたか？（P.2参照） ●点検口を間違えていませんか？（P.6参照） ●点検ガス容器内に青色の固形物が入っていますか？（P.6参照）
③ガスが漏れた形跡がないのにブザーが鳴った	●ガス漏れ以外でも警報する場合があります。（P.8参照）

仕様

- 電源：定格電圧 AC100V
定格周波数 50/60Hz
- 消費電力：監視時 2W
警報時 2W
- 警報ガス濃度：LPガスの爆発下限界の1/100～1/4
- 応答速度：30秒以内
- 警報方式：ブザー（自動復帰式）
- 使用温度範囲：-10℃～+40℃
- 初期検知防止回路の作動時間：通電時の約40秒間
- 外部警報信号：監視時 DC6V
警報時 DC12V
電源OFF時 0V

- 取付方法：専用埋込みコンセントへ差し込み式
- 寸法：幅86mm×高さ68mm×奥行37mm（プラグ先端まで54mm）
- 質量：200g

アフターサービス

保証期間

警報器本体に貼付された交換期限ラベルに記載された期限内。
※警報器は安全機器です。この期間を過ぎたものは、必ず新しいものとお取り替えてください。
※保証内容についての詳細は保証書をご覧ください。

その他

●本製品についてお気付きの点、不明の点がありましたら、お買求めのガス販売業者または、お近くの矢崎エナジーシステム株式会社までご連絡ください。